

BeoLab 8000

Guide

Til det norske marked:

Mekaniske og elektroniske komponenter i produktene slites ved bruk. Det må derfor påregnes reparasjoner og utskiftning af komponenter innenfor kjøpslovens reklamasjonstid, som må regnes som vedlikehold av produktene. Slik vedlikehold gir ikke grunnlag for å rette mangelskrav mot forhandler eller leverandør, og må bekostes af kjøper.

Når De har samlet højttaleren er den klar til at blive tilsluttet Beomasteren eller Beovisionen og til lysnettet. (Følg vedlagte samleinstruktion.)

Placering

BeoLab 8000 optager meget lidt plads på gulvet. De kan i virkeligheden placeres hvor det passer bedst ind i Deres indretning og til Deres foretrukne lytteposition.

BeoLab 8000 er konstrueret til brug i tørre rum.

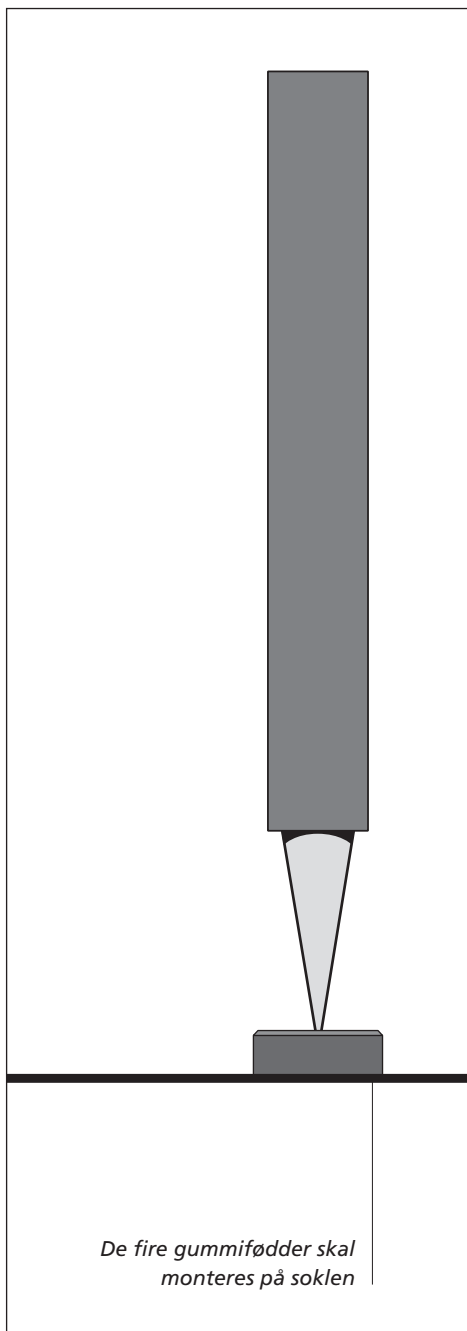

Forbind BeoLab 8000 med Beomasteren eller Beovisionen, ved at bruge det medfølgende 8-polede Power Link-kabel. Den ene ende tilsluttes Power Link-stikdåsen på højttaleren og den anden ende til en af de to Power Link-stikdåser på Beomasteren eller Beovisionen.

Når De har tilsluttet højttaleren til Beomasteren eller Beovisionen, skal omskifteren, nedenunder Power Link-stikdåsen på højttaleren, stilles på L eller R: L for venstre højttaler og R for højre Højttaler.

Til sidst tilsluttes højttaleren lysnettet ved hjælp af vedlagte netledning. *For at sikre netledningen mod at blive trukket ud anbefaler vi, at De fastgør den til det sorte låg med vedlagte kabelbinder (A).*

Hvis højttaleren tilsluttes andre produkter end Bang & Olufsen, skal De bruge phono-stikdåsen, nedenunder omskifteren, i stedet for Power Link-stikdåsen. I dette tilfælde stilles omskifteren på LINE.

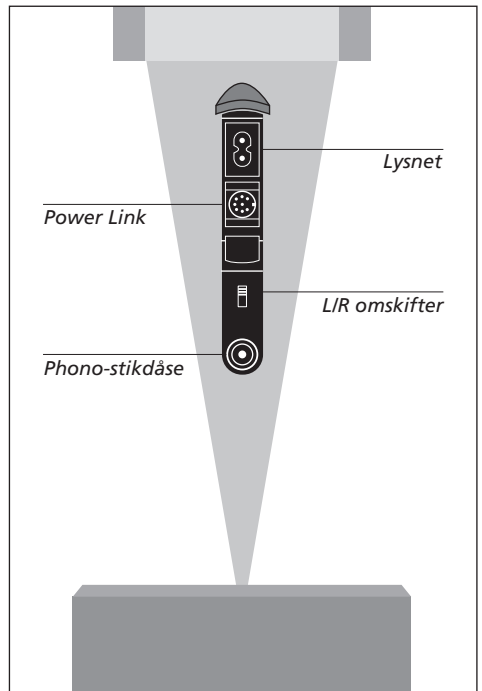
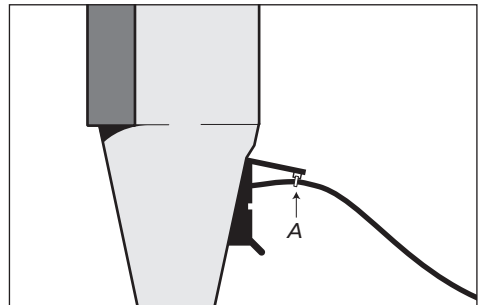
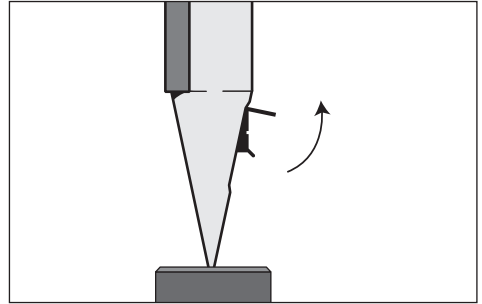

Bemærk: Typenummeret for BeoLab 8000 står på etiketten, som er placeret på indersiden af dækslet til stikpanelet.

Gummirøret der er vedlagt højtaleren er en specielt konstrueret kabelskjuler til BeoLab 8000. Brug det vedlagte værktøj til at "lyne" kabeldækslet til, når du har placeret både netledningen og Power Link kablet indenfor dækslet.

De kan tilslutte mere end et par (i virkeligheden op til ti par) BeoLab 8000 til Deres Beomaster eller Beovision.

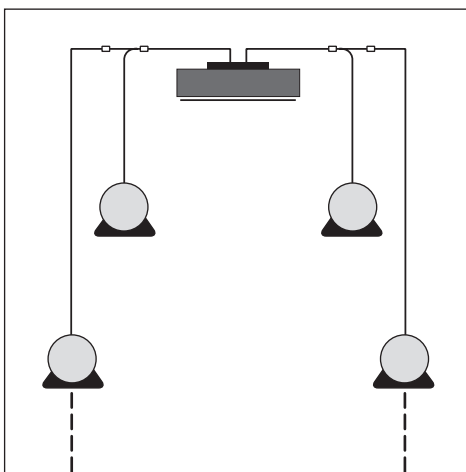
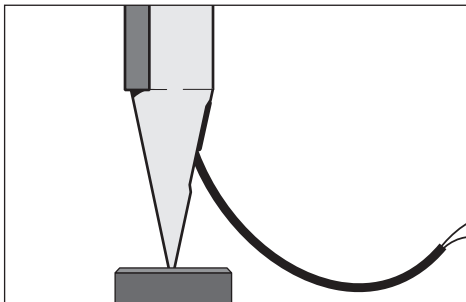
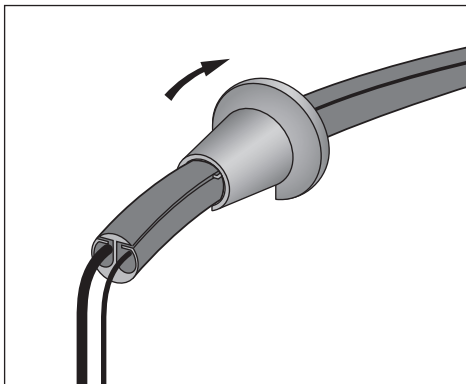

En speciel adapter, bestillingsnummer 6270706, bruges når der tilsluttes flere par BeoLab 8000 til Deres Bang & Olufsen system. Adapteren fåes som ekstra tilbehør hos Deres Bang & Olufsen forhandler.

I det øjeblik De tilslutter højttaleren til lysnettet, viser der sig straks et lille rødt lys over keglen bag højttalerstoffet. Dette indikerer at højttaleren er i Stand-by.

Når De tænder for Deres Bang & Olufsen audio- eller videosystem, tændes der samtidig for BeoLab 8000.

Det røde Stand-by lys skifter til grønt, som tegn på at der er tændt for højttaleren.

Når De slukker for systemet, skifter lyset straks til rødt, som tegn på at højttaleren er slukket.

Hvis BeoLab 8000 er tilsluttet et ikke Bang & Olufsen produkt, via phono-stikdåsen, tændes højttaleren når der modtages et signal fra systemet. Højttaleren slukkes igen et par minutter efter at signalet er forsvundet.

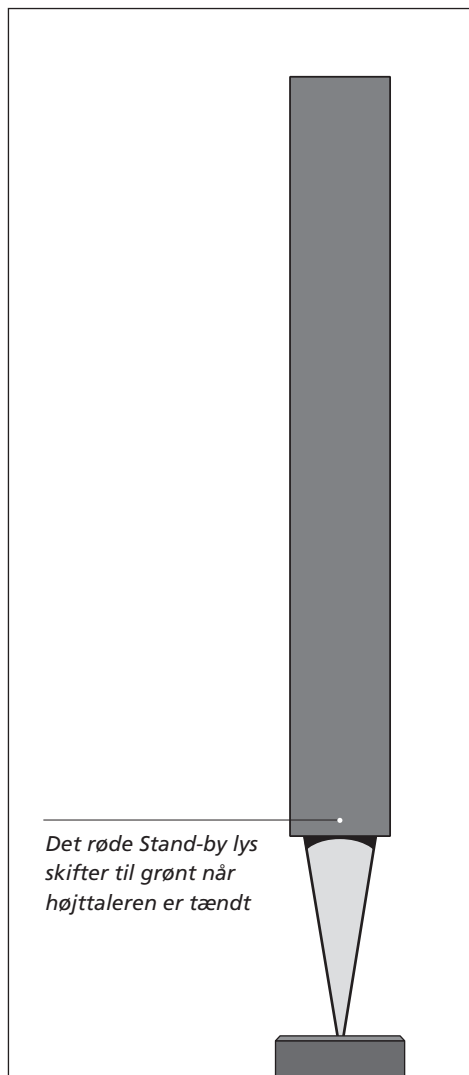

Vedligeholdelse

Rengør BeoLab 8000 med en blød, hårdt opvredet fnug-fri klud, der er dyppet i lunkent vand tilsat et par dråber mild rengøringsmiddel, for eksempel et opvaskemiddel.

Det anbefales at fjerne støv på soklen med en blød børste, før den rengøres med en svamp.

Bemærk: Brug aldrig sprit eller andre opløsningsmidler til rengøring.



Dette produkt opfylder bestemmelserne i EU direktiv 89/336 og 73/23.

Kan ændres uden forudgående varsel!

3506268 0509

Printed in Denmark by Bogtrykergården a-s, Struer